

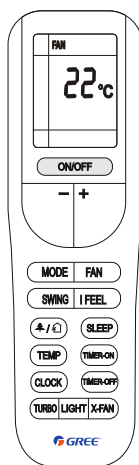

Návod pro dálkové infra ovladače

YAA1FB



YB1F2

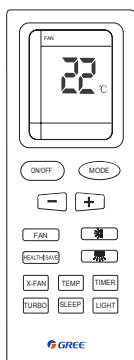

YB1FA

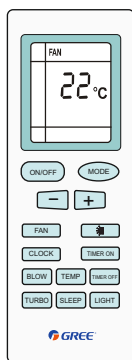

YT1F



YAC1FB9



YAW1F

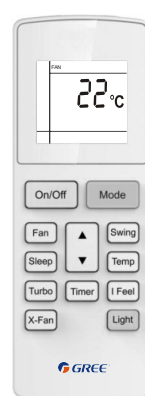

● OBSAH

★ Pokyny pro použití	3
★ Princip a funkce	6
★ Názvy dílů	7
★ Popis a funkce dálkového ovladače YAA1FB	8
★ Popis a funkce dálkového ovladače YB1F2	9
★ Popis a funkce dálkového ovladače YB1FA	10
★ Popis a funkce dálkového ovladače YT1F	11
★ Popis a funkce dálkového ovladače YAC1FB9	12
★ Popis a funkce dálkového ovladače YAW1F	13
★ Popis funkcí dálkového ovladače	14
★ Čištění a údržba	25
★ Řešení problémů	28



Tato značka označuje pokyny, které je nutné dodržet.

Vzhled skutečného ovladače se může lišit od vyobrazení v této příručce.



Tato značka označuje zákaz likvidace elektrických a elektronických přístrojů s domácím odpadem. Správnou likvidaci a recyklaci zajistíte doručením výrobku na určená sběrná místa.

POKYNY PRO POUŽITÍ

Před použitím si pozorně přečtěte následující pokyny.

Je-li napětí příliš vysoké, může dojít snadno k poškození součástí. Je-li napětí příliš nízké, bude kompresor vibrovat a chladicí systém se může poškodit. Aby mohl kompresor a elektrické součásti pracovat, mělo by být napětí stabilní.



Odpojte napájecí kabel od zásuvky, pokud zařízení nebude dlouho používáno. Nahromaděný prach by mohl způsobit zahřívání nebo požár.



Napájecí kabel nikdy improvizovaně neopravujte a nepoužívejte prodlužovací šňůru. Mohlo by dojít k přehřátí nebo požáru.

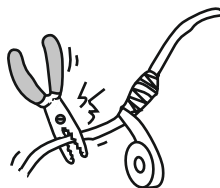

Při používání klimatizačního zařízení nenechávejte dlouho otevřená okna nebo dveře. Zhorší se účinnost klimatizace.

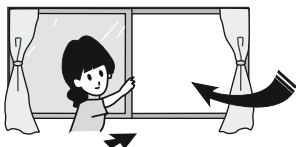

Neblokuje přívod nebo výfuk vzduchu u venkovních ani vnitřních jednotek. Mohlo by dojít ke snížení výkonu, zastavení nebo závadě zařízení.

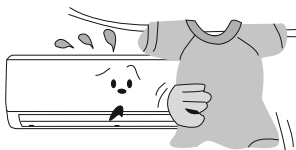

Pro napájení zařízení by měl být vyhrazen samostatný napájecí okruh s dostatečně dimenzovaným jističem. Jednotka se bude zapínat a vypínat automaticky podle nastaveného režimu. Příliš častá změna režimu nebo časté ruční zapínání/vypínání může narušit provozuschopnost zařízení.

Pokud se děje něco neobvyklého (zápach, spáleniny, kouř atd.), odpojte zařízení a kontaktujte servisní středisko. Jinak by mohlo dojít ke škodám, úrazu el. proudem nebo požáru.



Spreje s hořlavou náplní nebo jiné hořlaviny uchovávejte min. 1 m od zařízení. Mohlo by dojít k požáru nebo výbuchu.

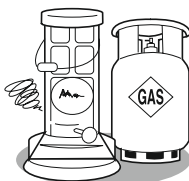

Nepokoušejte se opravovat klimatizační zařízení sami. Mohlo by dojít k úrazu elektrickým proudem nebo k požáru. Kontaktujte servisní středisko.

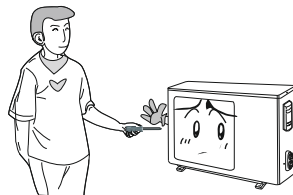

Před použitím si pozorně přečtěte následující pokyny.

Neobsluhujte klimatizaci s mokřýma rukama. Můžete si způsobit úraz elektrickým proudem.



Před čištěním klimatizace odpojte napájení. Zabráňte tak úrazu elektrickým proudem.



Z důvodu prevence požáru, musí být klimatizace připojena k samostatnému el. okruhu. Nepřipojujte jednotku prostřednictvím inverzní rozdvójky nebo pomocí prodlužovací šňůry.



Zajistěte vždy účinné uzemnění. Bez uzemnění může dojít k úrazu elektrickým proudem.



Zvolte vhodnou teplotu. Nastavená teplota v místnosti by měla být o 5 °C nižší než venkovní teplota. Šetříte tak také elektrickou energii.



Nestoupejte na venkovní jednotku a nepokládejte na ni těžké předměty. Mohlo by to vést k poškození, nebo ke zranění.



Nesundávejte z venkovní jednotky ochrannou mřížku. Nestrkejte ruce ani žádné předměty do výfuku vzduchu.

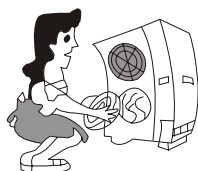

Jako náhradu pojistek předepsané hodnoty nepoužívejte drát. Mohlo by dojít k poškození jednotky nebo požáru.

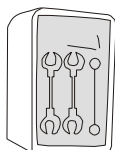

Chraňte dálkový ovladač před nárazy a netiskněte tlačítka na dálkovém ovladači pomocí špičatého předmětu může dojít k poškození ovladače.

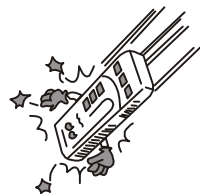

Před použitím si pozorně přečtěte následující pokyny.

Chraňte napájecí a ovládací kabely před poškozením. Pokud dojde k jejich poškození, požádejte kvalifikovaného opraváře o výměnu.



Nastavte vhodný směr proudění vyfukovaného vzduchu. Vertikální směr vyfukování je možné ovládat tlačítkem SWING na dálkovém ovladači, horizontální lze nastavit manuálně.

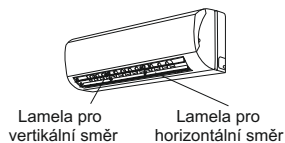

Do otvorů pro přívod a výfuk vzduchu nikdy nestrkejte ruce ani žádné jiné předměty.

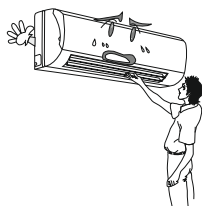

Dbejte na to, aby vzduch z klimatizační jednotky nefoukal přímo na zvířata nebo rostliny. Mohlo by jim to uškodit.

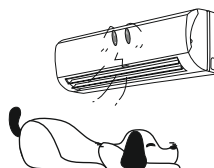

Nepobývejte delší dobu v přímém proudu chladného vzduchu ze zařízení. Mohlo by to způsobit zdravotní problémy.

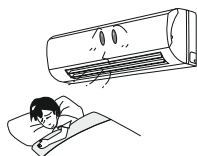

Zařízení nepoužívejte pro sušení prádla, chlazení potravin atd.

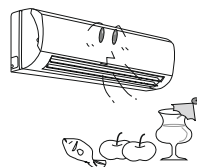

Umývání vodou nebo stříkání vody na jednotku může způsobit úraz elektrickým proudem nebo závadu.



Nedávejte zařízení blízko otevřeného ohně.

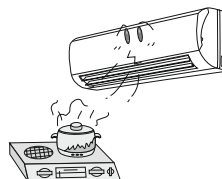

● PRINCIP A FUNKCE

Princip funkce a speciální funkce při chlazení

Princip:

Teplota v místnosti se snižuje tak, že klimatizační zařízení absorbuje teplo v místnosti a přenáší je do venkovní jednotky, kde se teplo rozptýluje do vzduchu. Výkon chlazení závisí na venkovní teplotě.

Ochrana proti namrzání:

Pokud jednotka pracuje v režimu chlazení a při nízké teplotě, může se na tepelném výměníku tvořit námraza. Když teplota výměníku vnitřní jednotky klesne pod 0 °C, řídicí obvod zastaví kompresor, aby se zabránilo namrzání.

Princip funkce a speciální funkce při topení

Princip:

Teplota v místnosti se zvyšuje tak, že klimatizační zařízení absorbuje venkovní teplo a přenáší je do vnitřní jednotky, kde se teplo rozptýluje do vzduchu. Výkon topení závisí na venkovní teplotě. Klesne-li venkovní teplota příliš nízko, použijte k vytápění místnosti další zařízení.

Odmrazování:

Je-li venku nízká teplota a vysoká vlhkost, může se po určité době provozu tvořit na venkovní jednotce námraza. To má vliv na účinnost topení. V takovém případě se spustí funkce automatického odmrazování a topení se obnoví asi po 8-10 minutách. Během automatického odmrazování se ventilátor vnitřní i venkovní jednotky zastaví. Během odmrazování bliká indikátor vnitřní jednotky a z venkovní jednotky může vycházet pára. To je způsobeno odmrazováním - nejde o závadu jednotky. Po dokončení odmrazování se automaticky obnoví topení.

Ochrana proti vyfukování chladného vzduchu:

Dokud v režimu topení nedosáhne teplota výměníku vnitřní jednotky určité hodnoty, nebude vnitřní jednotka pracovat, aby se zabránilo vyfukování studeného vzduchu z jednotky. K ohřátí dojde během asi 3 minut. K tomuto stavu může dojít při zapnutí režimu topení, po ukončení automatického odmrazování nebo při topení při nízké teplotě.

★ Typ klimatického prostředí, pro které je jednotka určena, je uveden na štítku jmenovitých hodnot.

NÁZVY DÍLŮ

Vnitřní jednotka

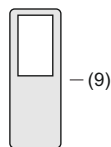
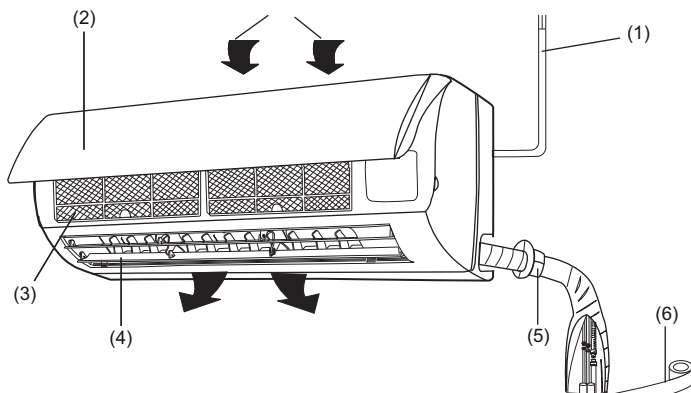

- 1) Napájecí kabel
- 2) Přední panel
- 3) Filtr
- 4) Lamely pro směrování vzduchu
- 5) Průchodka
- 6) Ovinovací páska
- 7) Spojovací kabel
- 8) Odtoková hadice
- 9) Dálkový ovladač

Venkovní jednotka

Přívod vzduchu

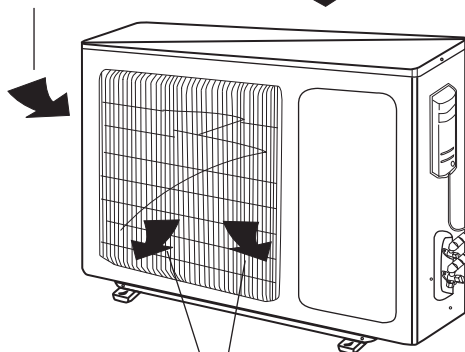

Odvod vzduchu

POPIS DÁLKOVÉHO OVLADAČE YAA1FB1

Názvy funkcí dálkového ovladače

Poznámky:

- ★ Nasměrujte okénko vysílače ovladače na senzor klimatizační jednotky.
- ★ Ujistěte se, že mezi dálkovým ovladačem a jednotkou nejsou žádné překážky.
- ★ Nepusťte dálkový ovladač na zem a neházejte s ním.
- ★ Chraňte ovladač před vodou. Nenechávejte dálkový ovladač na přímém slunečním světle nebo na velmi teplém místě.
- ★ Tento typ dálkového ovladače se používá i pro jiné modely jednotek s dalšími funkcemi.
- ★ Tlačítka, jejichž funkce tento model klimatizačního zařízení nepodporuje, nebudou v návodu popsána.

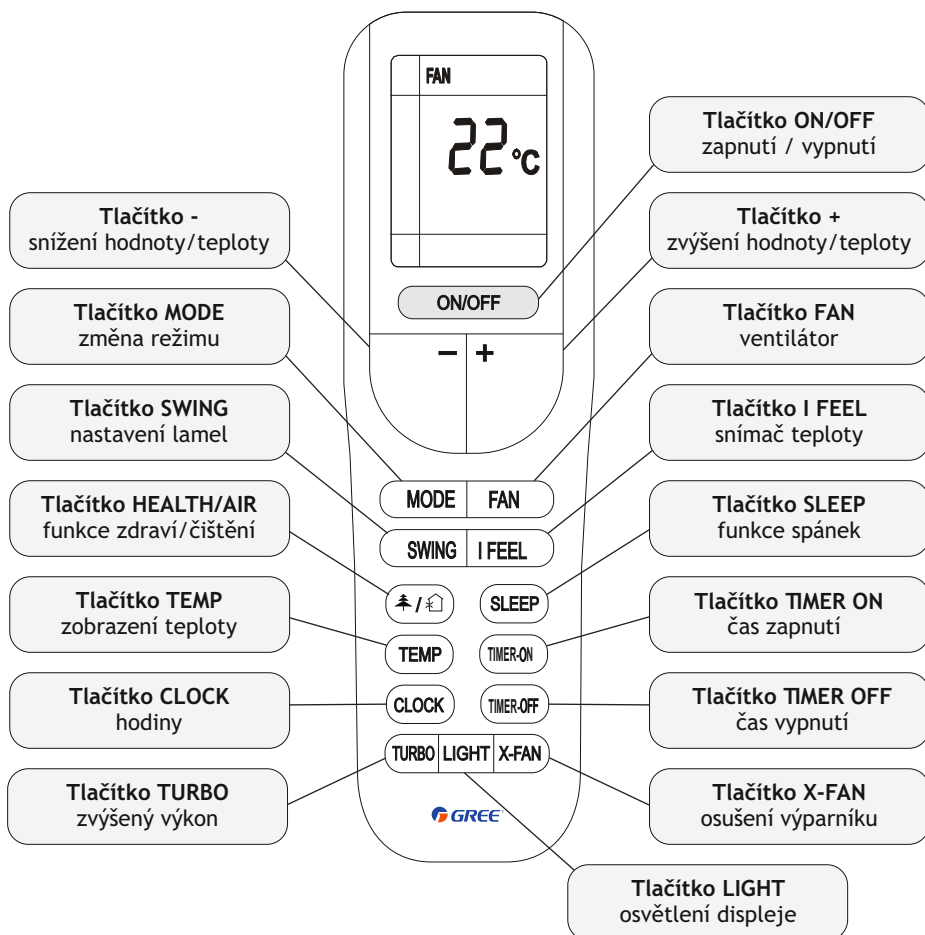

POPIS DÁLKOVÉHO OVLADAČE YB1F2

Názvy funkcí dálkového ovladače

Poznámky:

- ★ Nasměrujte okénko vysílače ovladače na senzor klimatizační jednotky.
- ★ Ujistěte se, že mezi dálkovým ovladačem a jednotkou nejsou žádné překážky.
- ★ Nepusťte dálkový ovladač na zem a neházejte s ním.
- ★ Chraňte ovladač před vodou. Nenechávejte dálkový ovladač na přímém slunečním světle nebo na velmi teplém místě.
- ★ Tento typ dálkového ovladače se používá i pro jiné modely jednotek s dalšími funkcemi.
- ★ Tlačítka, jejichž funkce tento model klimatizačního zařízení nepodporuje, nebudou v návodu popsána.

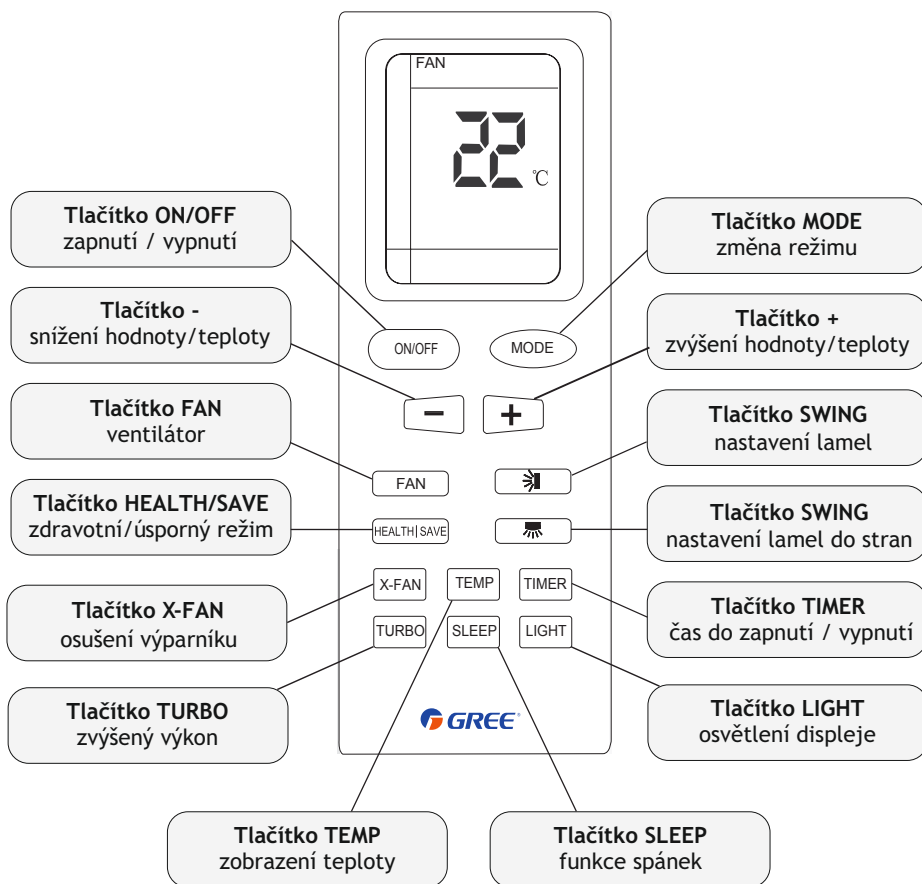

POPIS DÁLKOVÉHO OVLADAČE YB1FA

Názvy funkcí dálkového ovladače

Poznámky:

- ★ Nasměrujte okénko vysílače ovladače na senzor klimatizační jednotky.
- ★ Ujistěte se, že mezi dálkovým ovladačem a jednotkou nejsou žádné překážky.
- ★ Nepusťte dálkový ovladač na zem a neházejte s ním.
- ★ Chraňte ovladač před vodou. Nenechávejte dálkový ovladač na přímém slunečním světle nebo na velmi teplém místě.

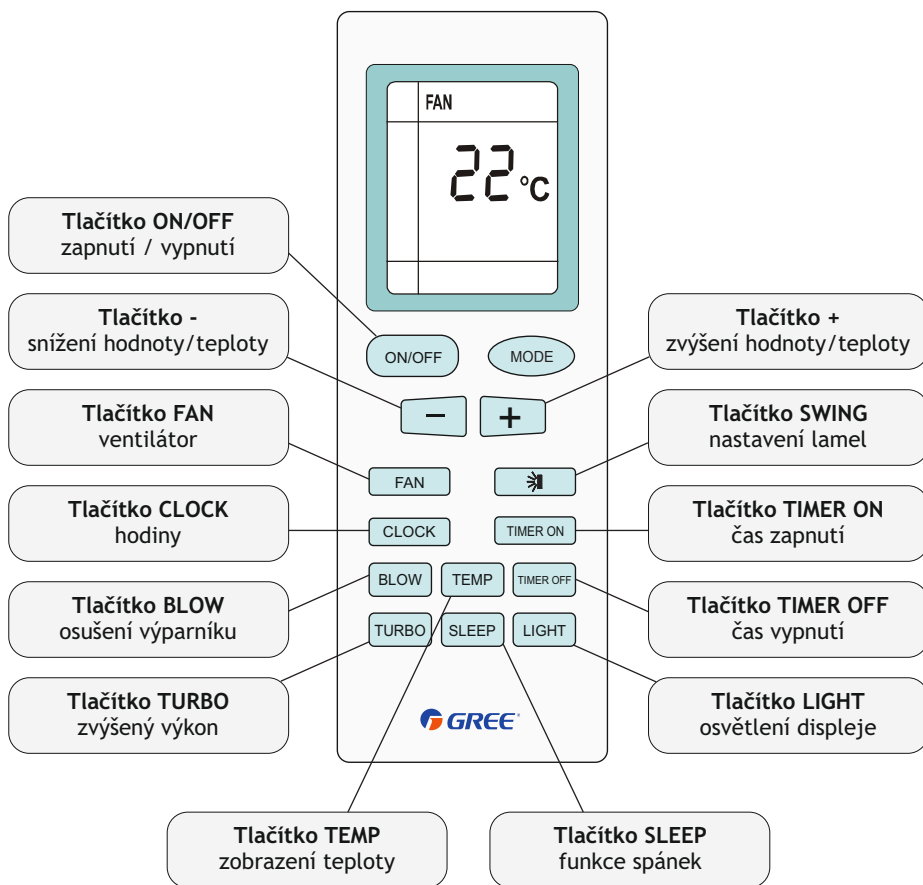

POPIS DÁLKOVÉHO OVLADAČE YT1F

Názvy funkcí dálkového ovladače

Poznámky:

- ★ Nasměrujte okénko vysílače ovladače na senzor klimatizační jednotky.
- ★ Ujistěte se, že mezi dálkovým ovladačem a jednotkou nejsou žádné překážky.
- ★ Nepusťte dálkový ovladač na zem a neházejte s ním.
- ★ Chraňte ovladač před vodou. Nenechávejte dálkový ovladač na přímém slunečním světle nebo na velmi teplém místě.
- ★ Tento typ dálkového ovladače se používá i pro jiné modely jednotek s dalšími funkcemi.
- ★ Tlačítka, jejichž funkce tento model klimatizačního zařízení nepodporuje, nebudou v návodu popsána.

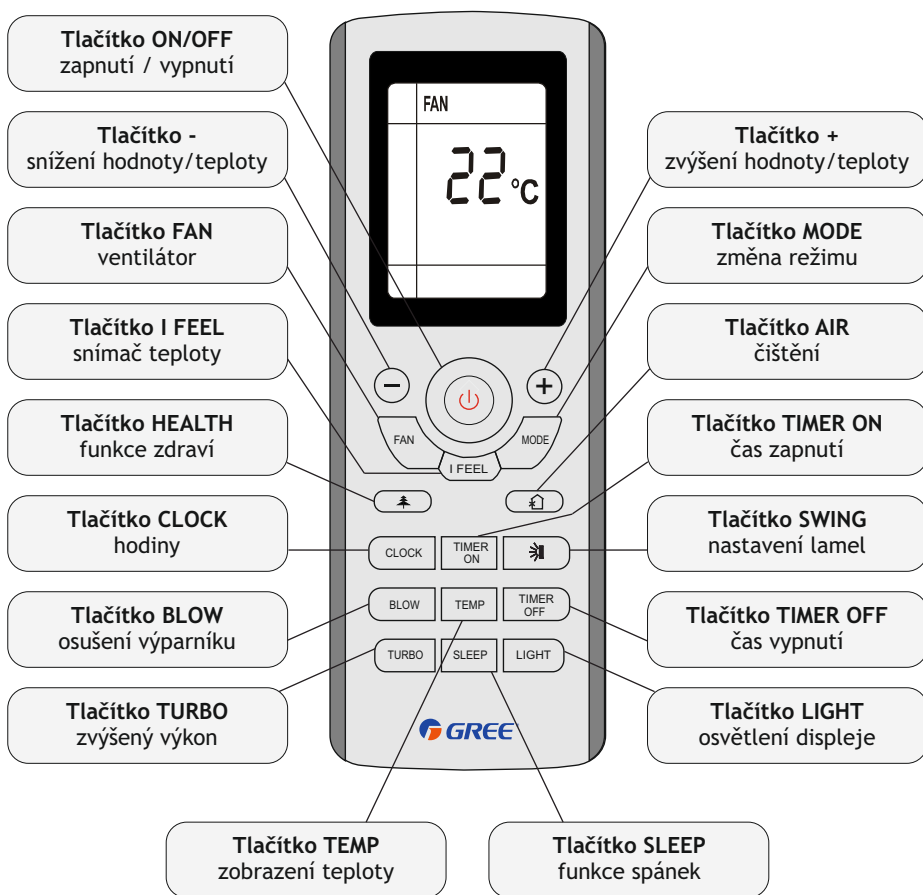

POPIS DÁLKOVÉHO OVLADAČE YAC1FB9

Názvy funkcí dálkového ovladače

Poznámky:

- ★ Nasměrujte okénko vysílače ovladače na senzor klimatizační jednotky.
- ★ Ujistěte se, že mezi dálkovým ovladačem a jednotkou nejsou žádné překážky.
- ★ Nepusťte dálkový ovladač na zem a neházejte s ním.
- ★ Chraňte ovladač před vodou. Nenechávejte dálkový ovladač na přímém slunečním světle nebo na velmi teplém místě.
- ★ Tento typ dálkového ovladače se používá i pro jiné modely jednotek s dalšími funkcemi. Tlačítka, jejichž funkce tento model klimatizačního zařízení nepodporuje, nebudou v návodu popsána.

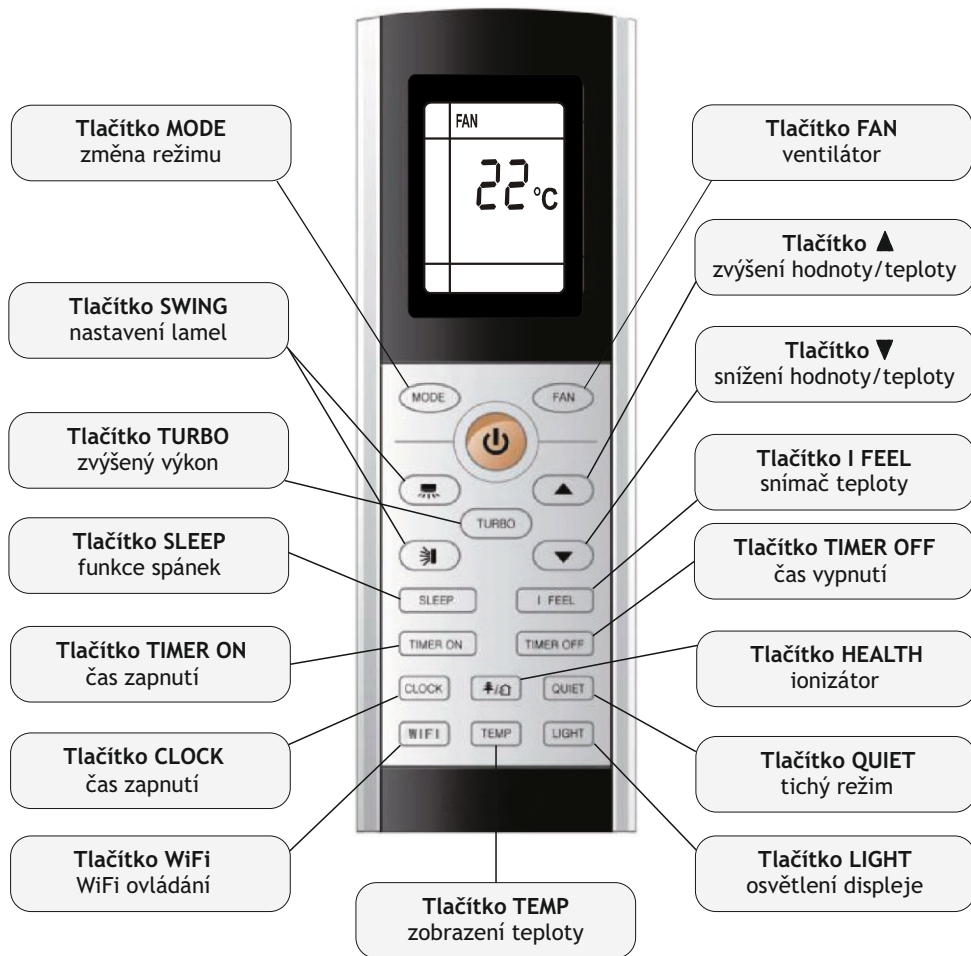

POPIS DÁLKOVÉHO OVLADAČE YAW1F

Názvy funkcí dálkového ovladače

Poznámky:

- ★ Nasměrujte okénko vysílače ovladače na senzor klimatizační jednotky.
- ★ Ujistěte se, že mezi dálkovým ovladačem a jednotkou nejsou žádné překážky.
- ★ Nepusťte dálkový ovladač na zem a neházejte s ním.
- ★ Chraňte ovladač před vodou. Nenechávejte dálkový ovladač na přímém slunečním světle nebo na velmi teplém místě.
- ★ Tento typ dálkového ovladače se používá i pro jiné modely jednotek s dalšími funkcemi. Tlačítka, jejichž funkce tento model klimatizačního zařízení nepodporuje, nebudou v návodu popsána.

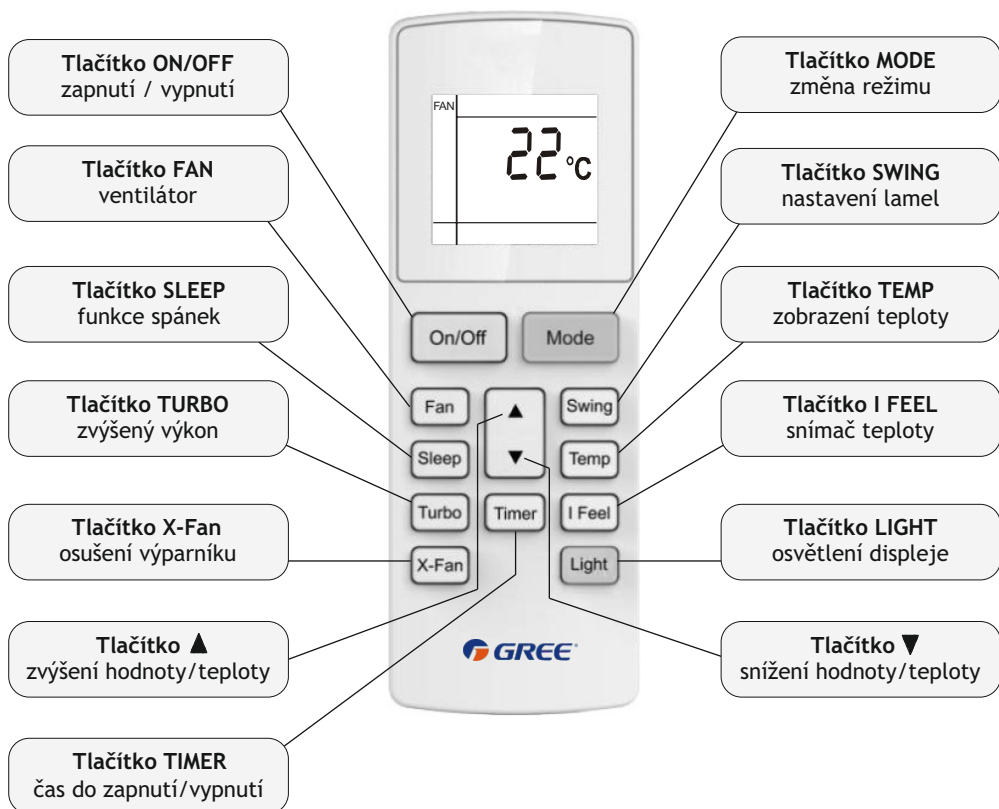

POPIS FUNKCÍ DÁLKOVÉHO OVLADAČE

Podrobný popis jednotlivých funkcí

Tlačítko ON/OFF
zapnutí / vypnutí

Stisknutím tohoto tlačítka se jednotka zapne. Dalším stisknutím tlačítka se jednotka vypne. Vypnutím se zároveň zruší funkce Spánek (Sleep).

Tlačítko MODE
změna režimu

Stiskněte pro nastavení režimu provozu v pořadí Automatika, Chlazení, Odvlhčování, Ventilátor a Topení. Výchozí režim po zapnutí je Automatika.

V režimu Automatika se zobrazuje teplota 25 °C, ale nelze ručně změnit. Jednotka bude nastavovat režim automaticky podle teploty v místnosti tak, aby se vytvořilo příjemné prostředí.

V režimu Topení je výchozí teplota 20 (26) °C a lamely jsou nastaveny pouze dolů. V ostatních režimech je výchozí teplota 25 °C.



Automatika

Chlazení

Odvlhčování

Ventilátor

Topení (jen u jednotky s topením)

Tlačítko TEMP
zobrazení teploty

Stisknutím tohoto tlačítka můžete vybrat nastavení teploty (zobrazuje se teplota), zobrazení teploty v místnosti, popř. zobrazení venkovní teploty.

Tlačítko -
snížení hodnoty/teploty

Stisknutím tohoto tlačítka se požadovaná teplota sníží o 1 °C. Po přidržení tlačítka na dobu delší než 2 sekundy se bude příslušná hodnota rychle měnit, dokud není tlačítko uvolněno. V režimu Automatika se nastavení teploty neuplatní. Rozsah nastavení teploty je 16-30 °C.

Tlačítko +
zvýšení hodnoty/teploty

Stisknutím tohoto tlačítka se požadovaná teplota zvýší o 1 °C. Po přidržení tlačítka na dobu delší než 2 sekundy se bude příslušná hodnota rychle měnit, dokud není tlačítko uvolněno. V režimu Automatika se nastavení teploty neuplatní. Rozsah nastavení teploty je 16-30 °C.

Tlačítko FAN
ventilátor

Stiskněte pro nastavení rychlosti ventilátoru v pořadí Automatika, Nízká, (Středně nízká), Střední, (Středně vysoká) a Vysoká. Po zapnutí je standardně nastavena automatická volba rychlosti. V režimu Blow lze nastavit pouze nízkou rychlost ventilátoru.

Model YAA1FB1



Ostatní modely

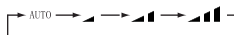

Nízká Středně nízká Střední Středně vysoká Vysoká

Tlačítko TURBO
zvýšený výkon

Stisknutím tohoto tlačítka v režimu Chlazení nebo Topení můžete zapnout/vypnout režim Turbo (velmi vysoká rychlost ventilátoru). Jednotka tak dosáhne rychle požadované teploty. Při zapnutí funkce Turbo se zobrazí indikátor Turbo. Indikátor zhasne automaticky při změně režimu nebo rychlosti ventilátoru.

Tlačítko BLOW
osušení výparníku

Stisknutím tlačítka lze zapnout/vypnout funkci Blow (X-FAN) - ofukování - a zamezit tak tvorbě plísní na výparníku jednotky. Při stisknutí tohoto tlačítka v režimu Chlazení nebo Odvlhčování se zobrazí indikátor Odvlhčování ⏏ (⏏) a zapne se funkce Blow. Při opětovném stisknutí tohoto tlačítka indikátor Odvlhčování zmizí a funkce Blow je vypnuta. Po zapnutí zařízení je funkce Blow standardně vypnuta. Při použití tlačítka ON/OFF nebo při změně režimu na Chlazení nebo Odvlhčování se stav funkce Blow nemění. Je-li jednotka vypnuta, lze funkci Blow pouze vypnout. Tuto funkci nelze použít v režimech Automatika, Ventilátor a Topení. V těchto režimech se indikátor Blow nezobrazuje.

Tlačítko X-FAN
osušení výparníku

Tlačítko CLOCK
hodiny

Stiskněte toto tlačítko, když chcete nastavit hodiny. Indikátor ⌚ bude blikat. Nastavování musí začít do 5 sekund. Čas lze nastavit tlačítky + a -. Při podržení tlačítka po dobu 2 sekund se budou rychle počítat desítky minut. Nastavení se ukončuje stisknutím tlačítka Clock. Indikátor přestane blikat. Po zapnutí se nastaví výchozí čas 12:00 a svítí indikátor ⌚ . Když svítí indikátor ⌚ , zobrazuje se aktuální čas, jinak se zobrazuje nastavení časovače.

Tlačítko TIMER ON
čas zapnutí

Stisknutím tohoto tlačítka lze nastavit čas pro automatické zapnutí. Po stisknutí tlačítka začne blikat indikátor ON a indikátor zmizí. Nastavování musí začít do 5 sekund. Nastavte požadovaný čas pomocí tlačítek + a -. Při každém stisknutí tlačítka se čas zvýší nebo sníží o 1 minutu. Při podržení tlačítka + nebo - se po 2 sekundách začne měnit čas rychleji. Během prvních 2,5 sekundy se změní 10 číslic na pozici jednotek minut, poté se začne měnit hodnota na místě desítek minut a počítají se také hodiny. Po nastavení času stiskněte do 5 sekund tlačítko TIMER ON, abyste nastavení potvrdili. Nastavení časovače lze zrušit stisknutím tlačítka TIMER ON. Před nastavením časovače zkontrolujte správnost nastavení hodin a podle potřeby hodiny seříd'te.

Tlačítko TIMER OFF
čas vypnutí

Stisknutím tohoto tlačítka lze nastavit čas pro automatické vypnutí. Po stisknutí bliká indikátor OFF. Postup nastavení času je stejný jako u funkce TIMER ON.

Tlačítko T-ON/T-OFF
čas zapnutí/vypnutí

Slučuje funkce tlačítek TIMER ON a TIMER OFF. Popis viz. výše. Pro nastavení času zapnutí (TIMER ON) tiskněte tlačítko vlevo, pro nastavení času vypnutí (TIMER OFF) vpravo.

Tlačítko TIMER
čas do zapnutí / vypnutí

Stisknutím tohoto tlačítka (platí pouze pro model YX1F) lze nastavit čas za který se jednotka zapne nebo vypne. Čas lze nastavit v rozmezí 0,5 až 24 h. Jestliže je klimatizační jednotka vypnuta, lze nastavit čas zapnutí. Jestliže je klimatizační jednotka zapnuta, lze nastavit čas vypnutí.

Tlačítko SLEEP funkce spánek

Zapíná/vypíná funkci Spánek. Po zapnutí je režim spánku standardně vypnut. Při vypnutí jednotky se režim spánku zruší. Po nastavení funkce Spánek se zobrazí indikátor spánku. V tomto režimu lze nastavit časovač. V režimech Ventilátor a Automatika nelze funkci Spánek použít.

Popis níže je platný pouze pro model YAA1FB1. Stisknutím tlačítka lze vybrat Spánek 1, Spánek 2, Spánek 3, zrušení Spánek.

Spánek 1 v režimu chlazení a odvlhčování. Po jedné hodině se požadovaná teplota zvýší o 1 °C, po dvou hodinách se zvýší o 2 °C. V režimu topení. Po jedné hodině se požadovaná teplota sníží o 1 °C, po dvou hodinách se sníží o 2 °C.

Spánek 2, klimatizační jednotka poběží podle nastavené skupiny spánkových teplotních křivek.

Spánek 3, nastavení spánkové teplotní křivky.

- v režimu spánek stiskněte a podržte tlačítko TURBO, na displeji dálkového vlnače se zobrazí 1 HOUR (1 hodina) a v místě zobrazování teploty bude blikat hodnota posledně nastavené teploty.

- tlačítka + a - můžete měnit požadovanou teplotu. Nastavenou teplotu uložíte stlačením tlačítka TURBO

- 1 HOUR se změní na 2 HOUR a hodnota teploty bude blikat. Nastavte teplotu viz. výše a opakujte postup až po nastavení hodnoty 8 HOUR. Po nastavení poslední hodnoty (8 HOUR) se nastavené teploty uloží a na displeji se zobrazí původní hodnota.

Nastavené hodnoty spánkové teplotní křivky lze kontrolovat opětovným vstoupením do režimu nastavení. Neměňte teplotu, ale potvrďte každý krok stisknutím tlačítka TURBO.

Poznámka. Pokud ve výše uvedeném postupu nestisknete do 10 sekund tlačítko, automaticky opustíte režim nastavování spánkové teplotní křivky. Stejně tak opustíte režim nastavování, pokud v jeho průběhu stisknete tlačítko ON/OFF, MODE, TIMER, nebo SLEEP.



Tlačítko SWING nastavení lamel

Stisknutí tlačítka nastavuje úhel lamely pro směrování proudu vzduchu nahoru/dolů v následujícím pořadí.



Při nastavení některého z následujících režimů se u této jednotky poloha lamely nemění:



Je-li lamela při vychylování nahoru nebo dolů zastavena, zůstává v nastavené poloze. Symbol  indikuje, že se lamela vychyluje střídavě nahoru a dolů.

Tlačítko SWING
nastavení lamel do stran

Stisknutí tlačítka nastavuje úhel lamely pro směrování proudu vzduchu vlevo nebo vpravo. Tato funkce není dostupná pro tyto modely klimatizací. 

Tlačítko LIGHT
osvětlení displeje

Stisknutím tohoto tlačítka lze zapnout / vypnout osvětlení displeje. Po zapnutí zařízení displej standardně svítí.

Tlačítko I FEEL
snímač teploty

Stisknutím tohoto tlačítka se zapíná nebo vypíná funkce I FEEL. Funkce "I FEEL" udržuje nastavenou teplotu v místě dálkového ovladače. V tomto režimu je nezbytná přímá viditelnost mezi IR diodou vysílače a přijímačem vnitřní jednotky. Vzdálenost ovladače od jednotky by neměla přesáhnout 5 m.

Tlačítko QUIET
tichý provoz

Stisknutím tohoto tlačítka se mění režim na Automatický tichý režim, Tichý režim a vypnutý tichý režim. Po zapnutí klimatizační jednotky je standardně Tichý režim vypnutý.

AUTO



Tlačítko HEALTH/AIR
funkce zdraví/čištění

Stisknutím tohoto tlačítka se zapínají a vypínají funkce zdraví a čištění.



Funkce čištění



Funkce zdraví

Tlačítko HEALTH
funkce zdraví

Tato funkce není dostupná pro tyto modely klimatizací!

Tlačítko AIR
čištění

Tato funkce není dostupná pro tyto modely klimatizací!

Tlačítko ANNION
funkce iontů

Tato funkce není dostupná pro tyto modely klimatizací!

Tlačítko HUMID
zvlhčování

Tato funkce není dostupná pro tyto modely klimatizací!

Tlačítko SAVE
úsporný režim

Tato funkce není dostupná pro tyto modely klimatizací!

Speciální funkce

Zablokování ovladače

Stiskněte současně tlačítka + a -, abyste zablokovali nebo odblokovali tlačítka ovladače. Je-li dálkový ovladač zablokovaný, zobrazí se na něm ikona . Je-li v tomto stavu stisknuto nějaká tlačítka, ikona zablokování třikrát zabliká. Jsou-li tlačítka odblokována, ikona zablokování zmizí.

Směrování vzduchu nahoru a dolů

1. Stiskněte a podržte tlačítka SWING déle než 2 sekundy. Lamely na jednotce se budou otáčet střídavě nahoru a dolů a když tlačítka uvolníte, lamely se přestanou otáčet a zůstanou v nastavené poloze.

2. Je-li zapnuto otáčení lamel nahoru a dolů v režimu  a stisknete toto tlačítka znovu po 2 sekundách, pak se tento režim vypne. Pokud stisknete toto tlačítka znovu během 2 sekund, budou se cyklicky nastavovat další polohy lamel.

Přepínání mezi stupni Celsia a Fahrenheita

Když je jednotka vypnuta, stiskněte současně tlačítka MODE a - pro přepnutí mezi °C a °F.

Nová funkce odmrazování

Význam: Když je tato funkce spuštěna dálkovým ovladačem a jednotka je ve stavu odmrazování, pak po vypnutí jednotky dálkovým ovladačem jednotka nezastaví odmrazování, dokud není dokončeno. Pokud je dálkovým ovladačem změněn nastavený režim, pak se poslední nastavená funkce neprovede, dokud není odmrazování dokončeno.

Zapnutí a vypnutí této funkce: Je-li dálkový ovladač ve stavu Vypnuto, stiskněte současně tlačítka

Funkce úspora energie

Současným stiskem tlačítek TEMP a CLOCK (Pouze model YAA1FB1) v režimu chlazení spustíte režim úspory energie. Na displeji dálkového ovladače se zobrazí SE. Pro vypnutí této funkce postup zopakujte.

Funkce topení 8 °C

Současným stiskem tlačítek TEMP a CLOCK (Pouze model YAA1FB1) v režimu topení spustíte režim topení na 8 °C. Na displeji dálkového ovladače se zobrazí  a teplota 8 °C (46 °F při nastavení stupně Fahrenheita). Pro vypnutí této funkce postup zopakujte..

Osvětlení displeje

Zapnutí a vypnutí osvětlení displeje se provádí stisknutím tlačítka LIGHT. Pokud ovladač tímto tlačítkem nedisponuje (ovladač YX1F) a klimatizační jednotka je vybavena displejem, lze displej zapnout nebo vypnout současným stisknutím tlačítek + a FAN.

Základní operace

- 1) Po připojení napájení stiskněte tlačítka ON/OFF. Jednotka se spustí.
(Poznámka: Při připojení napájení se směrovací lamely na jednotce automaticky zavřou.)
- 2) Tlačítkem MODE nastavte požadovaný režim provozu (Automatika, Chlazení, Odvlhčování, Ventilátor nebo Topení).
- 3) Tlačítka + a - nastavte požadovanou teplotu. (V režimu Automatika se teplota nenastavuje.)
- 4) Tlačítkem FAN nastavte rychlost ventilátoru (Automatika, Nízká, Střední nebo Vysoká).
- 5) Tlačítkem SWING  nastavte směrování proudu vzduchu.

Ovládání WiFi Smart Control (Smartphone, Tablet)

Instrukce k provozu

Specifikace a požadavky

Standard WiFi: IEEE 802.11b/g/n, pásmo 2,4 GHz

DHCP server: automatické přidělování IP adres

Filtrování MAC adres: není podporováno

WiFi zabezpečení: Wi-Fi adaptér podporuje šifrování WPA-PSK/WPA2-PSK (doporučujeme typ klíče AES, typ "mixed" není podporován) nebo nezabezpečený přenos

Použitelné systémy: iOS (verze 7.0 nebo vyšší), Android (4.0 nebo vyšší)*

*Ne všechna zařízení se systémy Android a iOS jsou kompatibilní s touto aplikací. Neneseme žádnou odpovědnost za jakékoli problémy, které vzniknou kvůli nekompatibilitě s Wi-Fi adaptérem.

Stáhnutí a instalace aplikace

Vyhledejte v příslušném obchodu s aplikacemi iTunes nebo Google Play aplikaci Ewpe Smart, poté ji stáhněte a nainstalujte. Po úspěšné instalaci aplikaci naleznete pomocí následující ikony nebo názvu Ewpe Smart: 

Aplikaci Ewpe Smart si můžete také stáhnout z odkazů níže:

Google Play: <https://play.google.com/store/apps/details?id=com.gree.ewpesmart&hl=cs>

iTunes: <https://itunes.apple.com/cz/app/ewpe-smart/id1189467454?l=cs&mt=8>

Aplikaci si můžete stáhnout také z našich webových stránek:

http://gree.at/uploads/software/com.gree.ewpesmart_201801128.apk

Konfigurace

Při prvním spuštění aplikace vidíme průvodce vytvořením účtu (případně přihlášením k již existujícímu). Stiskneme tlačítko Sign up pro vytvoření účtu. Zadáme příhl. jméno, e-mail, heslo a vybereme náš region (např. Evropa). Poté se nám již ukáže domácí obrazovka aplikace s "virtuální klimatizací". Pokud průvodce přeskočíme a budeme se chtít zaregistrovat/přihlásit později, lze to udělat přes ikonku uživatele v levém horním rohu domácí obrazovky.

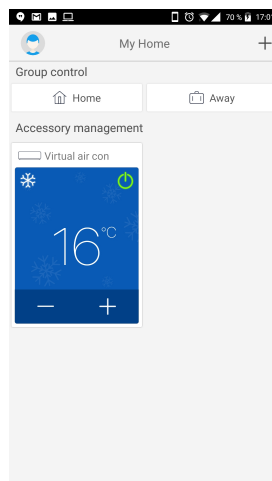
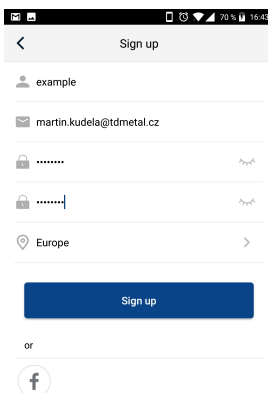
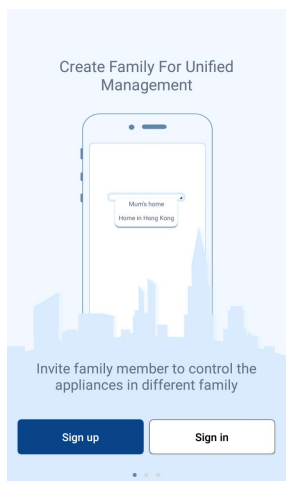

Nyní přes tlačítko "+" v pravém horním rohu domovské obrazovky přidáme naše zařízení GREE. Objeví se nám stránka s výběrem zařízení, zvolíme např. první možnost "AC". V následujícím kroku vybereme jeden ze tří způsobů resetování WiFi modulu pomocí ovladače klimatizace (s tlačítkem WiFi, bez tlačítka WiFi a případně dotykovým ovladačem). Na následující obrazovce je ukázán způsob resetování bez tlačítka WiFi na ovladači, provedeme tedy resetování pomocí současného stisku tlačítek Turbo+Mode na ovladači klimatizace po dobu alespoň 10 sekund (zahájení resetování zvukově je vyjádřeno jedním pípnutím na začátku a druhým při jeho dokončení). Prostým stiskem těchto dvou tlačítek je funkce WiFi v klimatizaci vypnuta/zapnuta. Poté v aplikaci stiskneme "Next".

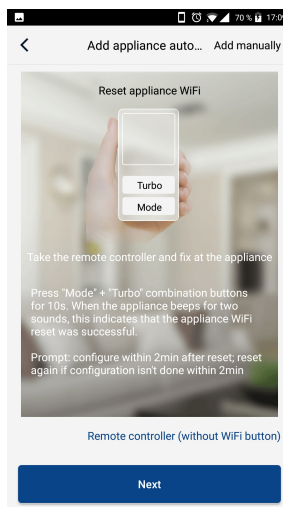
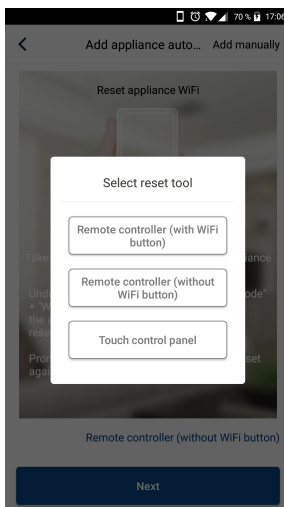
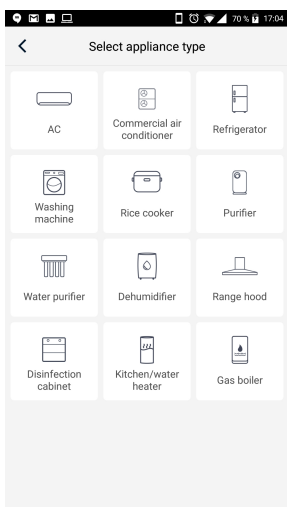

Na následující obrazovce budete vyzváni k výběru Vaší WiFi sítě (5GHz pásmo není podporováno!) a k zadání jejího hesla. Poté stiskneme "Search device". V následujícím kroku aplikace sama vyhledá zařízení. Pokud aplikace klimatizaci sama nenajde, zobrazí se upozornění s dalšími možnostmi - přidat manuálně nebo zkusit znovu. Zkuste tedy přidat zařízení manuálně stiskem tlačítka "Try to add manually".

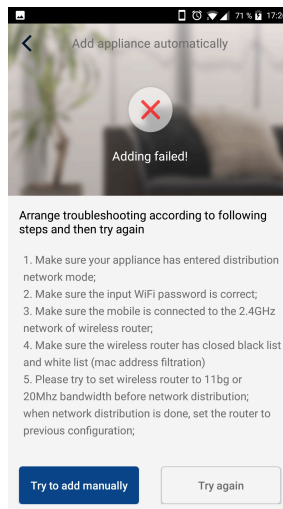
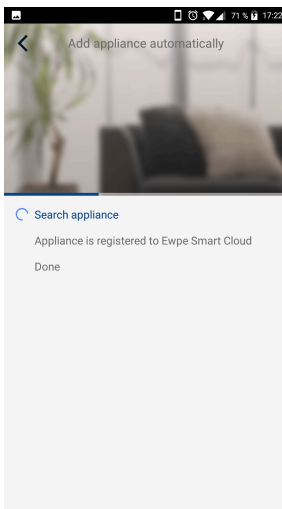
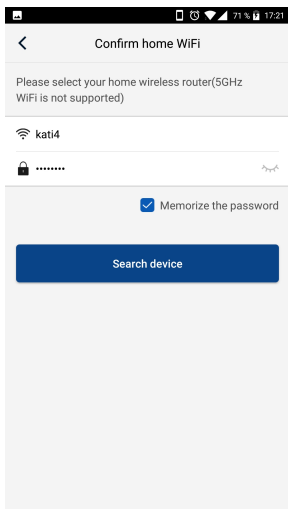

Dostaneme se k výběru zařízení, jehož název bude vypadat podobně jako na obrázku vlevo dole. Toto potvrdíme stiskem "Next" a dostaneme se opět k výběru a potvrzení Vaší WiFi sítě a k zadání jejího hesla, poté stiskneme "Submit". Následně opět uvidíme vyhledávání zařízení.

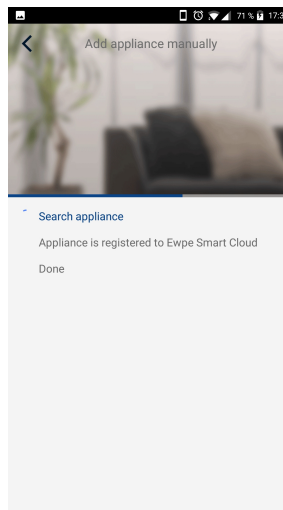
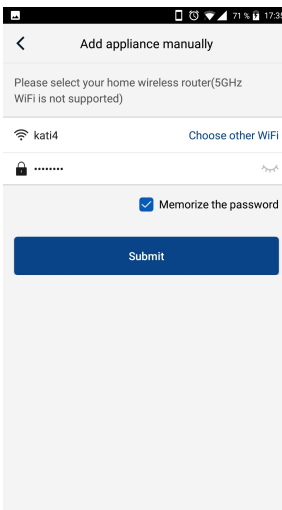
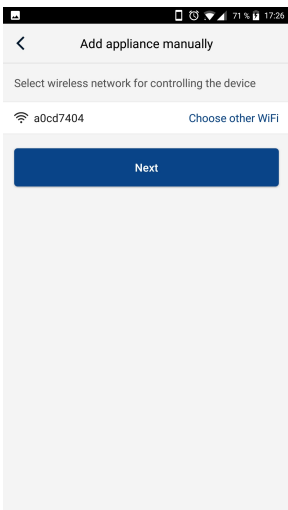

Po úspěšném vyhledání zařízení je zobrazeno upozornění, že byla konfigurace dokončena. Stiskneme OK a dostaneme se tak zpět na domovskou obrazovku, nyní již s naší přidanou klimatizací s názvem ACXXXX. Tuto můžeme ihned začít ovládat a to jak skrze naši WiFi síť, tak také mimo její dosah skrze mobilní internetové (či jiné) připojení. Klepnutím na červený vypínač klimatizaci přímo zapneme. Pokud chceme nastavit režim, teploty, či všechno ostatní, musíme klepnout na její název v horní části pod "Accessory management".

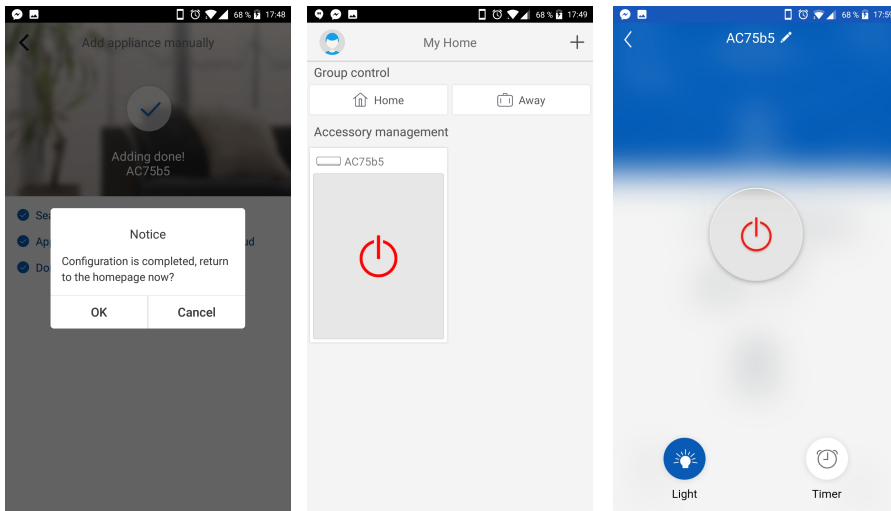

Poté se nám již ukáže ovládací rozhraní. V horní části po klepnutí na tužku za továrním názvem můžeme klimatizaci pojmenovat vlastním názvem, zároveň po klepnutí na políčko "Firmware update" lze vyhledat a případně provést update Firmware samotného WiFi modulu. Zpět se vrátíme šipkou vlevo nahoře. Na hlavní obrazovce po zapnutí klimatizace můžeme měnit režimy - Fan/Heat/Auto/Cool/Dry prostým posouváním zleva doprava. Stejně tak můžeme měnit požadovanou teplotu a rychlost ventilátoru.

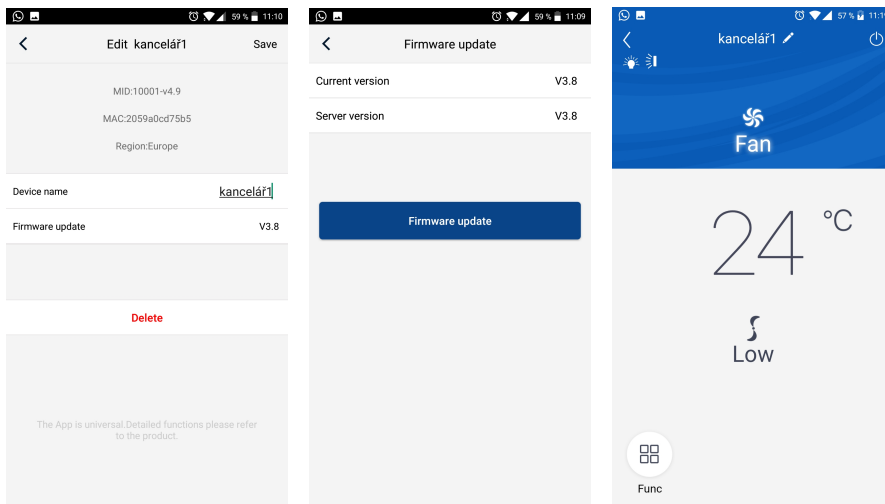

Po klepnutí na ikonku "Func" v levém dolním rohu dostaneme nabídku dodatečných funkcí klimatizace, jako např. zapnutí/vypnutí displeje, časovače, nastavení lamel atp.

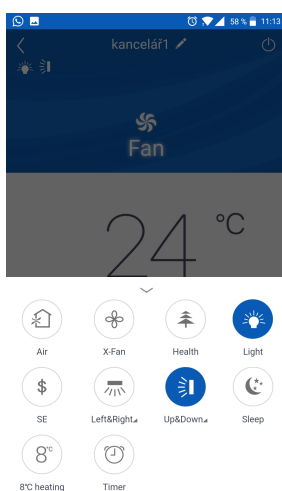

Výměna baterií

- 1) Zatlačte lehce na místo označené  a vysuňte zadní kryt dálkového ovladače ve směru šípky (viz obrázek).
- 2) Vyměňte staré baterie (viz obrázek).
- 3) Vložte dvě nové 1,5V baterie velikosti AAA. Dbejte na správnou polaritu (viz obrázek).
- 4) Nasad'te zadní kryt ovladače (viz obrázek).

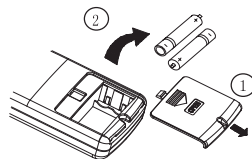

Poznámky:

- ★ Nepoužívejte současně nové a vybité baterie nebo různé typy baterií.
- ★ Nebudete-li dálkový ovladač delší dobu používat, vyjměte z něj baterie, abyste zabránili poškození ovladače při případném vytečení baterií.
- ★ Používejte ovladač v prostoru dosahu a nasměrujte jej na senzor jednotky.
- ★ Dálkový ovladač by měl být min. 1 m od televizoru nebo jiných elektrických přístrojů.
- ★ Pokud ovladač nefunguje normálně, vyjměte baterie a po 30 sekundách je vložte nazpět.
- ★ Pokud se normální funkce neobnoví, vyměňte baterie.

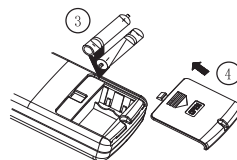

Nouzové ovládání (manuální)

Když se dálkový ovladač ztratí nebo poškodí, použijte manuální ovládání. Jednotka bude fungovat v režimu Auto Run při pevně nastavené teplotě a rychlosti ventilátoru. Manuální spínač naleznete pod čelním panelem vpravo.

Použití manuálního spínače:

Při zastavení: Když jednotka stojí a stisknete tlačítko ON/OFF, přejde jednotka do režimu AUTO RUN. Mikroprocesor jednotky bude automaticky nastavovat režim provozu (Chlazení, Topení, Ventilátor) podle teploty v místnosti, aby bylo dosaženo teplotního komfortu.

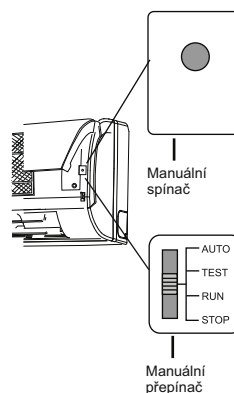

Použití manuálního přepínače:

Při zastavení: Když jednotka stojí, nastavte přepínač manuálního ovládání do polohy AUTO. Jednotka přejde do režimu AUTO RUN. Mikroprocesor jednotky bude automaticky nastavovat režim provozu (Chlazení, Topení, Ventilátor) podle teploty v místnosti, aby bylo dosaženo teplotního komfortu.

Při provozu: Když jednotka běží, nastavte přepínač do polohy STOP, aby se jednotka zastavila.



- ★ Před čištěním jednotky vypněte zařízení a vytáhněte zástrčku ze zásuvky, jinak hrozí úraz elektrickým proudem.
- ★ Při čištění nikdy nestříkejte na vnitřní nebo venkovní jednotku vodu, jinak hrozí úraz elektrickým proudem.
- ★ Nepoužívejte nikdy těkavé látky (ředidla, benzín apod.), protože by poškodila povrch jednotky.
- ★ Pro čištění použijte pouze suchou měkkou utěrkou nebo utěrkou lehce navlhčenou neutrálním čisticím prostředkem.

Čištění čelního panelu

1) Vyměňte přední panel.

Držte panel po obou stranách v místě prohlubní, zvedněte jej nahoru a vytáhněte ve směru šipek podle obrázku.

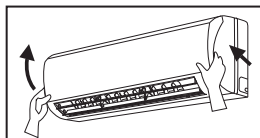

2) Očistěte panel.

Očistěte panel měkkým kartáčem, vodou a neutrálním čisticím prostředkem. (Teplota vody by neměla překročit 45 °C, aby se zabránilo vyblednutí nebo deformaci krytu.)



3) Nainstalujte přední panel.

Zasuňte držáky na obou koncích panelu do příslušných výřezů ve směru šipky a zavřete pevně panel podle obrázku.

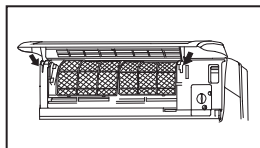

Čištění vzduchových filtrů

Čištění vzduchových filtrů se doporučuje provádět vždy jednou za tři měsíce. Je-li jednotka používána v prašném prostředí, mělo by se čištění vzduchových filtrů provádět častěji. Po vytažení filtru dávejte pozor, aby jste si neporanili prsty o žebra výměníku vnitřní jednotky.

1) Vyměňte vzduchový filtr

Otevřete přední panel do vhodného úhlu a pak vytáhněte filtr směrem dolů a ven podle obrázku.

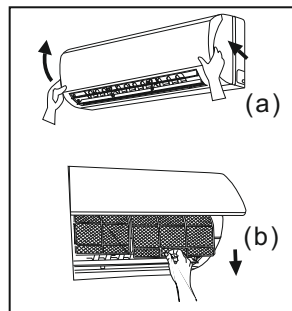

2) Vyčistěte filtr

Pro očištění prachu usazeného na filtru můžete použít vysavač. Je-li filtr velmi špinavý, umyjte jej teplou vodou (max. 45 °C) s neutrálním čisticím prostředkem a nechte ve stínu uschnout. Poznámka: K umývání filtrů nepoužívejte nikdy vodu teplejší než 45 °C. Jinak může dojít k deformaci nebo odbarvení filtru. Nesušte filtr nad ohněm - mohl by začít hořet nebo by se mohl zdeformovat.

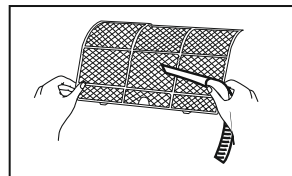

3) Nainstalujte filtry zpět

Zasuňte filtr zpět na místo a zavřete dobře přední panel.

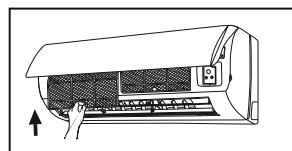

Doplňkový zdravotní filtr

Doplňkové zdravotní filtry napomáhají čištění vzduchu a zlepšují kvalitu pobytového prostředí. Dle typu těchto filtrů, lze tak úspěšně likvidovat nepříjemné pachy, kouř z cigaret, bakterie a viry a jemné částičky prachu.

Doplňkový zdravotní filtr (není dodáván standardně, pouze na objednávku) lze vložit do vnitřní jednotky dvojím způsobem - dle provedení jednotky.

1) Instalace nasunutím na vzduchový filtr.

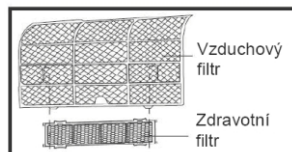

2) Instalace do plastových držáků vnitřní jednotky pod čelním panelem.



Životnost zdravotních doplňkových filtrů je při běžném provozu jeden rok. Filtru s ionty stříbra je třeba vyměnit dříve, pokud povrch filtru zčerná, nebo zezelená.

Příprava před použitím

- 1) Ujistěte se, že nic neblokuje proudění vyfukovaného a přiváděného vzduchu u vnitřní i venkovní jednotky.
- 2) Zkontrolujte, zda je zemnicí vodič správně připojen.
- 3) Je-li to zapotřebí, vyměňte baterie v dálkovém ovladači.
- 4) Zkontrolujte stav podstavce venkovní jednotky a je-li poškozen, kontaktujte prodejce nebo servisní středisko.

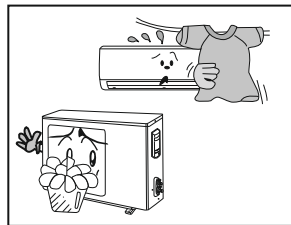

Údržba po použití

- 1) Vypněte hlavní vypínač.
- 2) Vyčistěte filtr a kryt vnitřní a venkovní jednotky.
- 3) Je-li na venkovní jednotce rez, měla by se odstranit a poškozené místo by se mělo natřít barvou, aby se rezivění nešířilo.

Zásady údržby klimatizací

1) Uživatel má povinnost pravidelného čištění filtrů vnitřní jednotky. Perioda čištění je závislá na prostředí v kterém klimatizace pracuje a může se pohybovat od 14 dní do 6 měsíců. Zanedbáním této činnosti způsobíte špatný chod jednotky, popřípadě její poškození. Průchodnost filtrů nesmí klesnout pod 80% jejich kapacity.

2) Uživatel je povinen zabezpečit čistotu venkovního výměníku. Po vypnutí jednotky se čištění provádí stlačeným vzduchem, nebo tlakovou vodou. Tuto práci může provádět osoba znalá (osobou znalou se rozumí osoba poučená o této činnosti technikem klimatizačních zařízení). Perioda čištění je závislá na prostředí v kterém klimatizace pracuje a může se pohybovat od 1 měsíce do 12 měsíců. Jestliže zanesení výměníku je více jak 10% a průtok vzduchu klesne o tuto hodnotu, je zakázáno klimatizace používat.



3) V případě zjištění poruchy chlazení nebo snížení výkonu se musí klimatizace vypnout. To znamená, že klimatizační jednotka se nesmí používat, jestliže vykazuje snížený výkon a produkce chladu či tepla není uspokojivá. Jestliže se chcete přesvědčit o správném nastavení dálkovým ovladačem a nejste si jisti správnou konfigurací, vyjměte z dálkového ovladače baterie na 3 minuty a po té je opět vložte. Navolte požadovanou funkci a teplotu a vyčkejte 30 minut, zda klimatizace bude pracovat v souladu s nastavením. Tento postup můžete dvakrát opakovat. V případě, že výsledek je nevyhovující, klimatizaci vypněte a volejte odborného technika. Jestliže budete klimatizační jednotku dále používat, způsobíte její zničení. Volejte technika a proveďte základní konzultaci, budou Vám podány informace o dalším postupu či zkouškách.

4) V případě nejasností se obraťte na firmu, která montáž provedla, nebo na obchodní zastoupení a vyžadujte informace k Vašemu případu.

ŘEŠENÍ PROBLÉMŮ

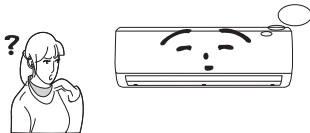
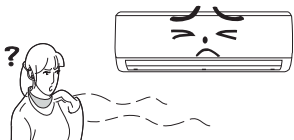
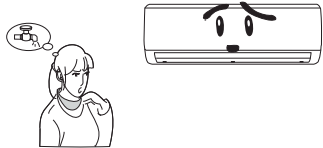

Nikdy neopravujte zařízení sami. Neodborná oprava může způsobit úraz elektrickým proudem nebo jiné škody. Kontaktujte naše servisní středisko a nechejte zařízení opravit kvalifikovanými opraváři. Před vyžádáním opravy zkontrolujte ještě následující body. Můžete tak ušetřit čas i peníze.

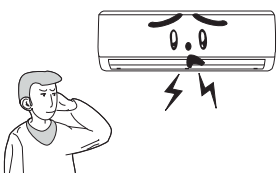
Problém	Náprava
<p>Klimatizační zařízení nepracuje, když je vypnuto a hned poté znovu zapnuto.</p> 	<p>Okamžité spuštění by mohlo jednotku poškodit. Mikropočítač proto opoždí spuštění jednotky asi 3 minuty.</p>
<p>Po spuštění je z jednotky cítit neobvyklý zápach.</p> 	<p>Je to způsobeno zápachem v místnosti (nábytek, cigarety apod.), který klimatizační jednotka nasála za provozu. Vyčistěte vzduchový filtr.</p>
<p>Za provozu je slyšet zvuk tekoucí vody.</p> 	<p>Při zapnutí nebo vypnutí jednotky nebo při spuštění nebo zastavení kompresoru můžete někdy slyšet zvuk připomínající tekoucí vodu. Nejde o závadu. Je to způsobeno prouděním chladiva uvnitř jednotky.</p>
<p>Při provozu v režimu chlazení se někdy vyfukuje pára.</p> 	<p>K tomuto jevu může dojít, když je v místnosti vysoká teplota a vlhkost. Srážení vlhkosti v podobě páry je způsobeno silným ochlazením vzduchu v místnosti.</p>
<p>Po spuštění nebo zastavení zařízení je slyšet praskání.</p> 	<p>Praskání je způsobeno tepelným prnutím v panelu nebo dalších částech zařízení při změnách teploty.</p>

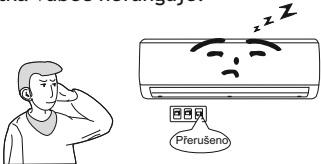
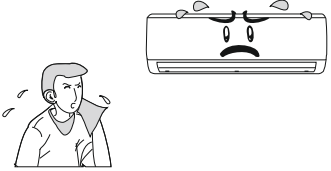
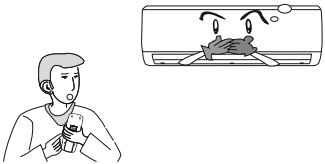
Problém	Náprava
<p>Jednotka vůbec nefunguje.</p> 	<p>Bylo vypnuto napájení? Jsou uvolněné vodiče / zástrčka kabelu? Je vypnutý jistič / proudový chránič? Je napětí příliš nízké nebo vysoké? Je správně použit časovač?</p>
<p>Chlazení / topení není účinné.</p> 	<p>Je nastavena vhodná teplota? Je přívod nebo výfuk vzduchu blokován? Je vzduchový filtr špinavý? Jsou otevřena okna nebo dveře? Je ventilátor nastaven na nízké otáčky? Je při nedostatečném chlazení v místnosti nějaký zdroj tepla?</p>
<p>Dálkové ovládání nefunguje.</p> 	<p>Když je zařízení ovlivněno například neobvyklým rušením nebo častým přepínáním funkcí, může někdy přestat reagovat na signály ovladače. V takovém případě zařízení odpojte od napájení a po chvíli znovu připojte. Funkce by se měla obnovit. Není dálkový ovladač příliš daleko od jednotky? Brání šíření signálu z ovladače nějaké překážky? Mají baterie v dálkovém ovladači dostatečné napětí? Zkontrolujte napětí baterií a podle potřeby je vyměňte. Je dálkový ovladač poškozený?</p>
<p>Vlhkost na výfuku vzduchu</p>	<p>Když jednotka běží dlouho v prostředí s vysokou vlhkostí, zkonduzuje na mřížce výfuku voda a odkapává.</p>
<p>Z vnitřní jednotky je slyšet hluk.</p>	<p>Je to zvuk ventilátoru nebo přepínání relé kompresoru. Zvuk je způsoben spuštěním nebo ukončením odmrazování, kdy dochází ke změně proudění chladiva.</p>
<p>Únik vody z vnitřní jednotky.</p>	<p>Příliš vysoká vlhkost vzduchu. Přetečení zkonduzované vody. Netěsný spoj na odtoku vody z jednotky.</p>

Problém	Náprava
Z venkovní jednotky vytéká voda.	Během chlazení se kolem trubek a spojů vytváří kondenzát. Během odmrazování vytéká roztátá voda. Během topení skapává voda z výměníku.
Vnitřní jednotka nevyfukuje vzduch	Režim topení. Pokud je teplota výměníku velmi nízká, přeruší se proudění vzduchu, aby se vzduch v místnosti zbytečně neochlazoval (2 minuty). Režim topení. Pokud je nízká venkovní teplota nebo vysoká vlhkost vzduchu, tvoří se na výměníku venkovní jednotky námraza. Jednotka se bude automaticky odmrazovat a vnitřní jednotka na 3-12 minut přeruší vyfukování vzduchu.



V níže uvedených situacích klimatizační zařízení okamžitě vypněte, odpojte od napájení a kontaktujte servisní středisko.

- ★ Za provozu je slyšet neobvyklý hluk
- ★ Vyfukovaný vzduch silně zapáchá.
- ★ Do místnosti vytéká voda.
- ★ Jistič nebo pojistky často vypadávají.
- ★ Do jednotky nebo dálkového ovladače se dostala voda nebo jiná látka.
- ★ Zástrčka nebo vodiče kabelu jsou velmi horké.

Výrobek obsahuje fluorované skleníkové
plyny zahrnuté v Kjótském protokolu.

R410A, R32

Složení: HFC32/HFC125

Chem. zn.: CH₂F₂/C₂HF₅

GWP=1975

Hermeticky uzavřeno